

HOJA TÉCNICA MEDIA MÁSCARA

PROTECCIÓN FRENTE PARTICULAS,
GASES Y VAPORES



SERIES 7000

Talla S

 **7001**
7004 Silicona

Talla M

 **7002**
7005 Silicona

Talla L

 **7003**
7006 Silicona

CARACTERÍSTICAS

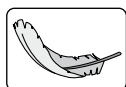

Extremadamente ligera

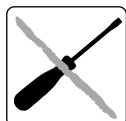

Fácil limpieza. Fácil Mantenimiento
Componentes fácilmente accesibles. Diseño diáfano.



Sistema de filtros EasyLock® („Cierra Fácil“)
No precisa adaptadores ni piezas especiales.



100% libre de PVC
Todos los productos de Moldex y los embalajes utilizados están libres de PVC.

EASYLOCK®

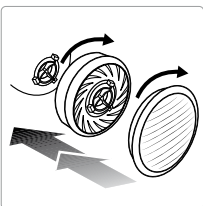
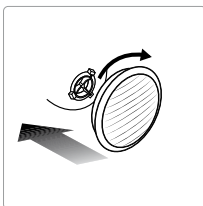
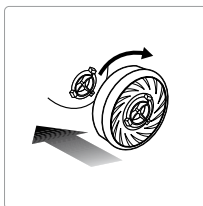

Filtros de gas		Filtros de partículas		Filtros combinados	
Artículo	Tipo de filtro	Artículo	Tipo de filtro	Artículo	Tipo de filtro
9100	A1	9010	P1 R	9120	A1P2 R
9200	A2	9020	P2 R	9230	A2P3 R
9300	ABE1	9030	P3 R	9430	ABEK1P3 R
9400	ABEK1	9022	P2 R + O ₃	9730	ABEK1HgP3 R D
9500	A2B2E1	9032	P3 R + O ₃		
9600	AX				
9800	ABEK2*				

*EN 14387 limitación de peso:
ABEK2 + P2 o P3 restringido a máscara facial completa

CERTIFICADO

La Serie 7000 de Moldex cumple los requisitos de la norma EN 140:1998. Los productos tienen el marcado CE de acuerdo con los requisitos del Reglamento Europeo (EU) 2016/425. El IFA (0121) en St. Augustin (Alemania) es el organismo responsable de la comprobación de estos requisitos (Módulo B) y del control de producción (Módulo D).
Los productos se han fabricado en una planta certificada con la ISO 9001.

MATERIAL

Pieza facial 7001/7002/7003: Elastómero Termoplástico (TPE)

Pieza facial 7004/7005/7006: Silicona

Correa cabeza: Polipropileno (PP) + Licra

Clip: Polipropileno (PP)

Válvula de Inhalación: Goma natural

Válvula de exhalación: Silicona

PESO

7001: 98 g **7002:** 98 g **7003:** 100 g
7004: 124 g **7005:** 126 g **7006:** 133 g

PRUEBAS

Los respiradores de la serie 7000 de Moldex han sido examinados según norma EN 140:1998 y cumplen todos los requisitos de la categoría relevantes de la norma.

Fuga Interna de la pieza facial

Diez sujetos con los respiradores colocados fueron examinados realizando una variedad de ejercicios en un aparato estandarizado. Durante el ejercicio se determinó la cantidad de aerosol que penetró los filtros, el sellado facial y las válvulas. La fuga interna del contaminante no debe exceder del 5% del aire inhalado en 46 de los 50 ejercicios. Además 8 de cada 10 valores medios no deben exceder del 2% de la fuga interna total.

Inflamabilidad

Las piezas faciales han pasado a través de una llama a 800°C (+/- 50°C) a una velocidad de 6cm/s. Después de pasar la llama, la pieza facial se ha apagado ella sola.

HOJA TÉCNICA

MEDIA MÁSCARA

PROTECCIÓN FRENTE PARTICULAS,
GASES Y VAPORES



INFORMACIÓN IMPORTANTE PARA LOS USUARIOS

- Este equipo respirador no suministra oxígeno (O₂)
 - El producto no contiene piezas de metal que puedan provocar igniciones en atmósferas potencialmente explosivas.
 - En caso de preguntas sobre la aplicación del producto rogamos dirigirse a MOLDEX.
 - Además, deberán observarse todas las prescripciones y normativas pertinentes en la utilización de equipos respiradores.
 - En las personas con barba, patillas largas, etc se reduce el ajuste facial y puede que en determinadas circunstancias no se consiga una hermeticidad correcta.
 - Las semi máscaras no deberán modificarse en forma alguna.
 - Observe las instrucciones de uso al utilizar la semi máscara. La inobservancia de estas instrucciones sobre el manejo del producto y el hecho de no llevar puesto el equipo respirador en zonas con carga contaminante puede perjudicar la salud del usuario y provocar daños permanentes.
- Atención: No deberán realizarse trabajos con equipos filtradores en depósitos sin ventilación y espacios confinados.**

RECAMBIOS

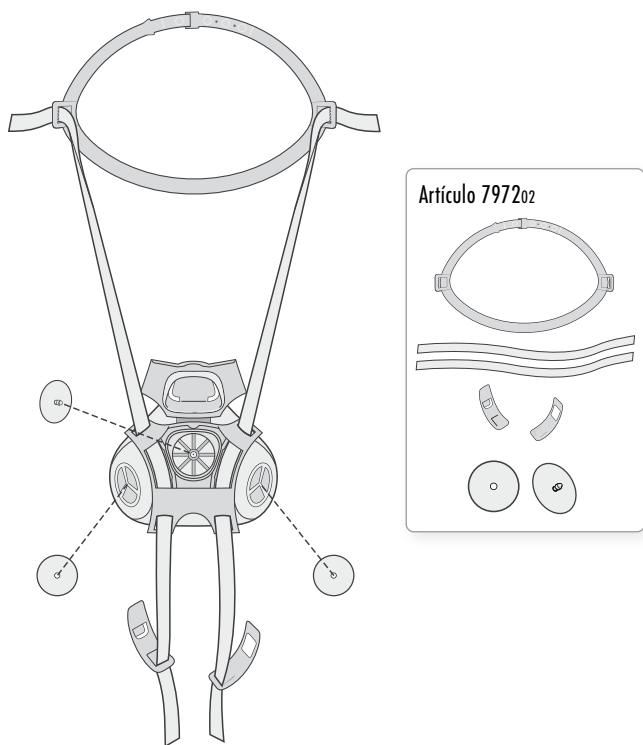

Artículo	Descripción
797202	Correa + Kit Válvulas

INSTRUCCIONES DE AJUSTE

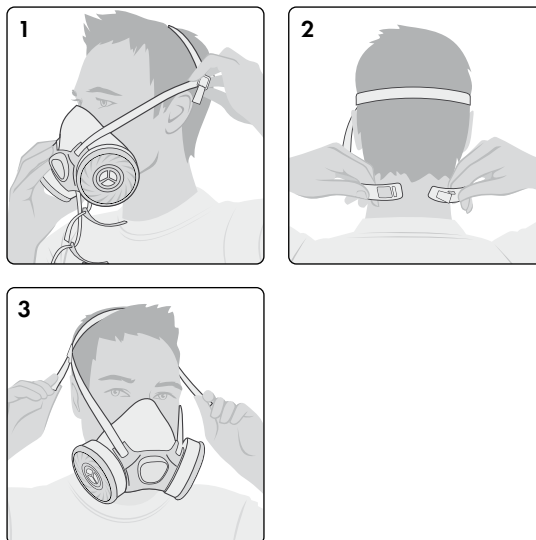

EXAMEN DEL SELLADO FACIAL

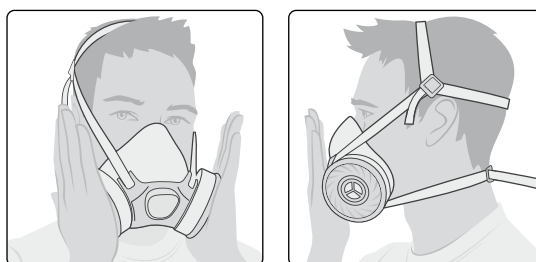

CORREA FIJADA A LA MÁSCARA/ CORREA LIBRE

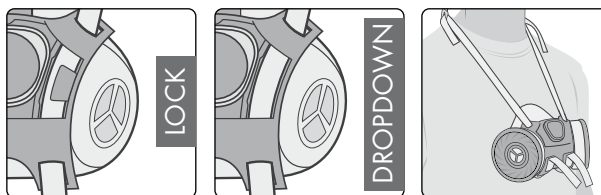

INFO

Para ayuda en la selección y formación por favor contacte con nosotros. Les podemos ofrecer un amplio abanico de cursos de formación y material de soporte.

MOLDEX-METRIC AG & Co. KG
Pol. Ind. Molí dels Frares
C/ Carrer C, nº 30
08620 - Sant Vicenç dels Horts

Tel.: 93 588 99 50
Fax: 93 588 99 53
sales@es.moldex-europe.com
www.moldex-europe.com